

Bäckereieinrichtung

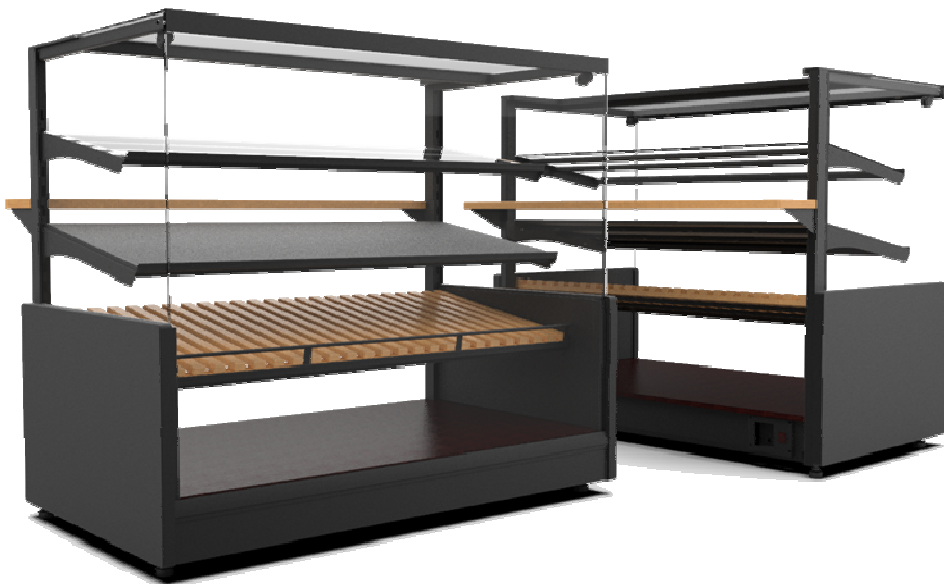

Bäckereieinrichtung

Konfektvitrinen in H 1480 mm

	Artikel	Euro
<p>GRUNDAUSSTATTUNG: LED-Beleuchtung oben und seitlich, kippbares Frontglas, Umluftkühlung, Thermostat mit Abtauautomatik und Digitalanzeige, internes Kühlaggregat, Regale kippbar und höhenverstellbar, automatische Kondensatableitung, Doppelverglasung, Körper isoliert mit ökologischem Polyurethanschaum, Maximale Regallast: 10 kg, Verkleidung in Holzoptik, Schiebetüren mit Isolierglas hinten ab B 970 mm, Kühlmittel: R290</p> <p><u>Standartfarben:</u> BUK BAWARIA, SONOMA OAK 3025, GRAY, GRAPHITE, BLACK, WHITE, AMERICAN OAK R20119, WENGE, GOLD CRAFT OAK k003PW,</p>	<p>Konfektvitrine Ellada 750x1480 mm mit gerage Scheibe Artikel: AR19-2001 Dim.: B 750 x T 800 x H 1460 - 1480 mm Kapazität: 220 Liter, Ausstellungsfläche: 1,1 m² Temperatur: +5°C bis +15°C bei UT + 25°C und LF 60%, 3 Regale Leistung: 230 V / 50 Hz / 650 W Umluftkühlung / Energieverbrauch: 5,4 kWh / 24h Gewicht: 170 kg</p>	<p>3.895,00 €</p>
	<p>Konfektvitrine Ellada 970x1480 mm mit gerage Scheibe Artikel: AR19-2002 Dim.: B 970 x T 800 x H 1460 - 1480 mm Kapazität: 280 Liter, Ausstellungsfläche: 1,5 m² Temperatur: +5°C bis +15°C bei UT + 25°C und LF 60%, 3 Regale Leistung: 230 V / 50 Hz / 780 W Umluftkühlung / Energieverbrauch: 6,4 kWh / 24h Gewicht: 205 kg</p>	<p>4.660,00 €</p>
	<p>Konfektvitrine Ellada 1360x1480 mm mit gerage Scheibe Artikel: AR19-2003 Dim.: B 1360 x T 800 x H 1460 - 1480 mm Kapazität: 410 Liter, Ausstellungsfläche: 2,2 m² Temperatur: +5°C bis +15°C bei UT + 25°C und LF 60%, 3 Regale Leistung: 230 V / 50 Hz / 960 W Umluftkühlung / Energieverbrauch: 8,8 kWh / 24h Gewicht: 273 kg</p>	<p>5.435,00 €</p>

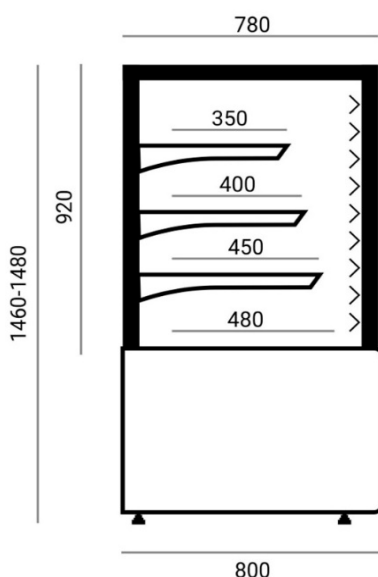

Bäckereieinrichtung

Konfektvitrinen in H 1250 mm

	Artikel	Euro
<p>GRUNDAUSSTATTUNG: LED-Beleuchtung oben und seitlich, kippbares Frontglas, Umluftkühlung, Thermostat mit Abtauautomatik und Digitalanzeige, internes Kühlaggregat, Regale kippbar und höhenverstellbar, automatische Kondensatableitung, Doppelverglasung, Körper isoliert mit ökologischem Polyurethanschaum, Maximale Regallast: 10 kg, Verkleidung in Holzoptik, Schiebetüren mit Isolierglas hinten ab B 970 mm, Kühlmittel: R290</p> <p><u>Standartfarben:</u> BUK BAWARIA, SONOMA OAK 3025, GRAY, GRAPHITE, BLACK, WHITE, AMERICAN OAK R20119, WENGE, GOLD CRAFT OAK k003PW,</p>	<p>Konfektvitrine Ellada WO 750x1250 mm mit gerage Scheibe Artikel: AR19-2004 Dim.: B 750 x T 800 x H 1230 - 1250 mm Kapazität: 170 Liter, Ausstellungsfläche: 0,85 m² Temperatur: +5°C bis +15°C bei UT + 25°C und LF 60%, 2 Regale Leistung: 230 V / 50 Hz / 680 W Umluftkühlung / Energieverbrauch: 4,0 kWh / 24h Gewicht: 150 kg</p>	3.685,00 €
	<p>Konfektvitrine Ellada WO 970x1250 mm mit gerage Scheibe Artikel: AR19-2005 Dim.: B 970 x T 800 x H 1230 - 1250 mm Kapazität: 210 Liter, Ausstellungsfläche: 1,2 m² Temperatur: +5°C bis +15°C bei UT + 25°C und LF 60%, 2 Regale Leistung: 230 V / 50 Hz / 780 W Umluftkühlung / Energieverbrauch: 4,5 kWh / 24h Gewicht: 188 kg</p>	4.000,00 €
	<p>Konfektvitrine Ellada WO 1360x1250 mm mit gerage Scheibe Artikel: AR19-2006 Dim.: B 1360 x T 800 x H 1230 - 1250 mm Kapazität: 250 Liter, Ausstellungsfläche: 1,7 m² Temperatur: +5°C bis +15°C bei UT + 25°C und LF 60%, 2 Regale Leistung: 230 V / 50 Hz / 960 W Umluftkühlung / Energieverbrauch: 6,1 kWh / 24h Gewicht: 250 kg</p>	4.610,00 €

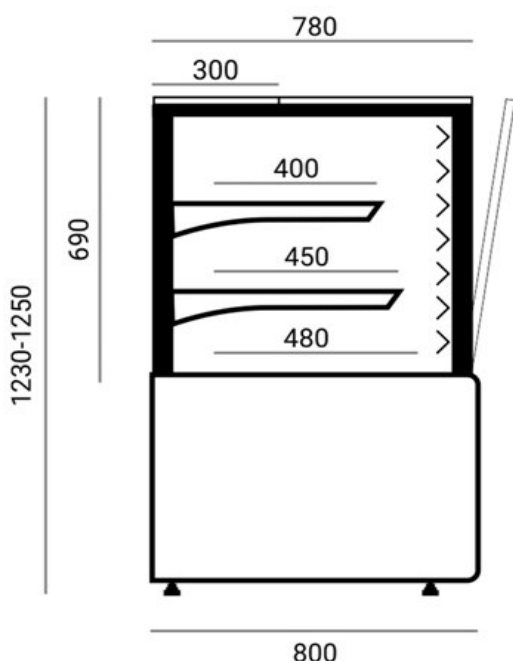

Bäckereieinrichtung

Backwarenregal, Brotregal in H 1250 mm

	Artikel	Euro
<p>GRUNDAUSSTATTUNG: LED-Beleuchtung oben, kippbares Frontglas, nicht kühlend, Regale kippbar und höhenverstellbar, Doppelverglasung, Krümelschublade, eine Schublade mit Soft-Close, Steckdose, Maximale Regallast: 10 kg, Verkleidung in Holzoptik</p>		
	<p>Backwarenregal Rollada 970x1250 mm mit gerage Scheibe Artikel: AR19-2011 Dim.: B 970 x T 800 x H 1230 - 1250 mm 1 Regal Leistung: 230 V / 50 Hz / 12 W Energieverbrauch: 0,3 kWh / 24h Gewicht: 130 kg</p>	<p>2.395,00 €</p>
	<p>Backwarenregal Rollada 1360x1250 mm mit gerage Scheibe Artikel: AR19-2012 Dim.: B 970 x T 800 x H 1230 - 1250 mm 1 Regal Leistung: 230 V / 50 Hz / 18 W Energieverbrauch: 0,4 kWh / 24h Gewicht: 180 kg</p>	<p>2.740,00 €</p>

Wärmevitrine in H 1480 mm

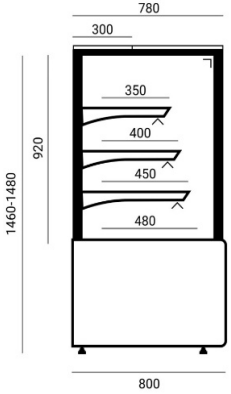

<p>GRUNDAUSSTATTUNG: LED-Beleuchtung an allen Regalen, kippbares Frontglas, Umluftheizung, elektronisches Thermostat, Doppelverglasung, Körper isoliert mit ökologischem Polyurethanschaum, Regale kippbar und höhenverstellbar, Schiebetüren mit Isolierglas, Maximale Regallast: 10 kg, Verkleidung in Holzoptik.</p>		
	<p>Wärmevitrine Mariarosa 1360x1480 mm mit gerage Scheibe Artikel: AR19-2013 Dim.: B 1360 x T 800 x H 1460 - 1480 mm Kapazität: 410 Liter, Ausstellungsfläche: 2,2 m² Temperatur: +30°C bis +60°C bei UT + 25°C und LF 60%, 3 Regale Leistung: 230 V / 50 Hz / 1977 W Gewicht: 250 kg</p>	<p>5.385,00 €</p> 

Bäckereieinrichtung

Kühlregal

	Artikel	Euro
<p>GRUNDAUSSTATTUNG: LED-Beleuchtung an allen Regalen, Umluftkühlung, Thermostat mit Abtauautomatik und Digitalanzeige, internes Kühlaggregat, Regale höhenverstellbar mit zweistufiger Neigungsverstellung, automatische Kondensatableitung, Doppelverglasung, Körper isoliert mit ökologischem Polyurethanschaum, Preisstreifen, Maximale Regallast: 10 kg, Verkleidung lackierte MDF-Platte weiß, Kühlmittel: R507</p>		
	<p>Kühlregal Rolando 970x1480 mm Artikel: AR19-2014 Dim.: B 970 x T 800 x H 1460 - 1480 mm Kapazität: 210 Liter, Ausstellungsfläche: 1,45 m² Temperatur: +4°C bis +10°C bei UT + 25°C und LF 60%, 3 Regale Leistung: 230 V / 50 Hz / 3,2 A Umluftkühlung / Energieverbrauch: 11,5 kWh / 24h Gewicht: 170 kg</p>	<p>3.055,00 €</p>

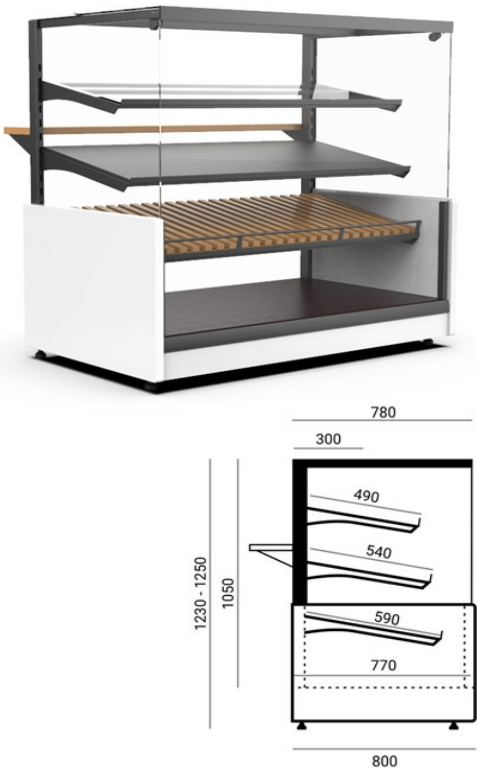
Brotregal

<p>GRUNDAUSSTATTUNG: LED-Beleuchtung oben, kippbares Frontglas mit Seil gesichert mit Spanner, nicht kühlend, Regale kippbar und höhenverstellbar, Einfachverglasung, Steckdose, schwarze Metallprofile, Verkleidung: lackierte MDF-Platten weiß, Maximale Regallast: 10 kg</p>		
	<p>Brotregal Lynx 970x1250 mm Artikel: AR19-2015 Dim.: B 970 x T 800 x H 1230 - 1250 mm Ausstellungsfläche: 1,4 m², 3 Regale Leistung: 230 V / 50 Hz / 12 W Energieverbrauch: 0,3 kWh / 24h Gewicht: 110 kg</p> <p>Brotregal Lynx 1360x1250 mm Artikel: AR19-2016 Dim.: B 1360 x T 800 x H 1230 - 1250 mm Ausstellungsfläche: 2,0 m², 3 Regale Leistung: 230 V / 50 Hz / 18 W Energieverbrauch: 0,4 kWh / 24h Gewicht: 160 kg</p>	<p>2.600,00 €</p> <p>2.875,00 €</p>
		

Bäckereieinrichtung

Ladenregal

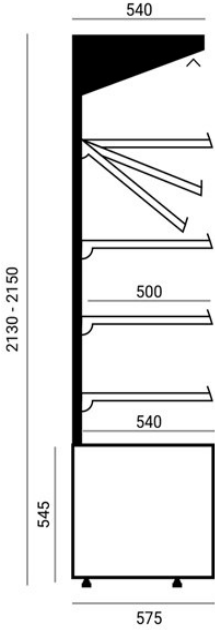

	Artikel	Euro
<p>GRUNDAUSSTATTUNG: Ausstellungsbeleuchtung - Leuchtstofflampe, nicht kühlend, Regale höhenverstellbar mit dreifacher Neigungsverstellung, Spiegel, Preisstreifen, Maximale Regallast: 10 kg, Verkleidung in Holzoptik Standardfarben: BUK BAWARIA, WENGE, CALVADOS, MAHAGONI</p>		
	<p>Ladenregal Natan 970x1480 mm Artikel: AR19-2017 Dim.: B 900 x T 575 x H 2130 - 2150 mm Ausstellungsfläche: 1,75 m², 4 Regale Leistung: 230 V / 50 Hz Gewicht: 110 kg</p>	<p>1.550,00 €</p> 

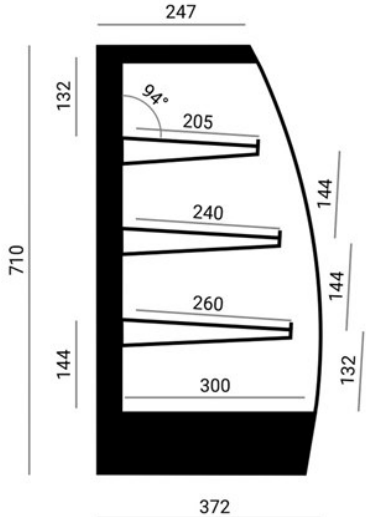
Süßwarenvitrine neutral

<p>GRUNDAUSSTATTUNG: LED-Beleuchtung an allen Regalen, nicht kühlend, Regale höhenverstellbar, Flügeltür aus Plexiglas hinten, Maximale Regallast: 10 kg</p>		
	<p>Süßwarenvitrine Pavlo 402x710 mm mit gebogener Scheibe Artikel: AR19-2018 Dim.: B 402 x T 372 x H 710 mm Kapazität: 50 Liter, Ausstellungsfläche 0,36 m² 3 Regale Leistung: 230 V / 50 Hz / 0,05 A Energieverbrauch: 0,4 kWh / 24h Gewicht: 28 kg</p>	<p>1.185,00 €</p> 

Bäckereieinrichtung

Belegstation

	Artikel	Euro
<p>GRUNDAUSSTATTUNG: LED-Beleuchtung, Frontglas einzeln, Lackierte Blechseiten, Front aus pulverbeschichtetem Blech, strapazierfähige Edelstahl Arbeitsplatte und Vorratskammer, 2 verstellbare Fachböden, Thermostat mit Abtauautomatik und Digitalanzeige, Ausstellungsregal für Kunden, dynamische Kühlung, Körper isoliert mit ökologischem Polyurethanschaum, OHNE GN-Behälter.</p>		
	<p>Belegstation Modena 900x1240 mm Artikel: AR19-2019 Dim.: B 900 x T 850 x H 1220 - 1240 Kapazität: 210 Liter, Ausstellungsfläche: 0,22 m² Temperatur: +1°C bis +7°C bei UT + 25°C und LF 60%, für 8 x 1/6 GN-Behälter 100 mm Leistung: 230 V / 50 Hz / 540 W Gewicht: 210 kg</p>	<p>3.600,00 €</p>
	<p>Belegstation Modena 1305x1240 mm Artikel: AR19-2020 Dim.: B 1305 x T 850 x H 1220 - 1240 Kapazität: 370 Liter, Ausstellungsfläche: 0,34 m² Temperatur: +1°C bis +7°C bei UT + 25°C und LF 60%, für 12 x 1/6 GN-Behälter 100 mm Leistung: 230 V / 50 Hz / 540 W Gewicht: 280 kg</p>	<p>3.955,00 €</p>
		

Neutraltisch

--	--	--